

小型快速接头 WP-C系列

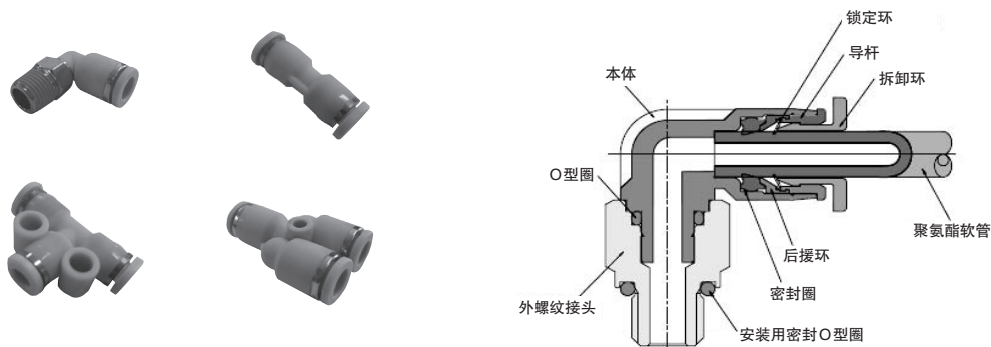

特长

- ◆接头的构成零件最少6部分。
- ◆紧密的与软管连接，容易拆卸的新型锁定环。充实的机能使配管作业更顺利更确实。
- ◆减少软管的连续操作力，保持高密封性的密封圈是高信赖性的秘诀。
- ◆标准采用PA+F/G(聚酰胺)树脂。

规格

| | 单位 | |
|--------|-----|--------|
| 使用流体 | | 压缩空气 |
| 使用温度范围 | ℃ | 0 ~ 60 |
| 最高使用压力 | MPa | 0.9 |
| 最低使用压力 | kPa | -100 |
| 使用软管 | | 聚氨酯软管 |

注)使用压力为温度20℃时的数值。

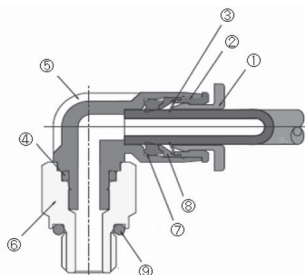

| 零件No. | 零件名称 | 材质 |
|-------|----------|-------------|
| ① | 拆卸环 | PA+F/G(聚酰胺) |
| ② | 导杆 | 铸锌 |
| ③ | 锁定环 | SUS(不锈钢) |
| ④ | O型圈 | NBR(丁腈橡胶) |
| ⑤ | 本体 | PA+F/G(聚酰胺) |
| ⑥ | 外螺纹接头 | 黄铜 |
| ⑦ | 密封圈 | NBR(丁腈橡胶) |
| ⑧ | 后援环 | 铸锌 |
| ⑨ | 安装用密封O型圈 | NBR(丁腈橡胶) |

型号

订购方式

注)订购单位为1组(10个)。

WPC 06 - 01 C

| | |
|--------|----------|
| C: | 小型 |
| M3: | M3 × 0.5 |
| M5: | M5 × 0.8 |
| 01: | R1/8 |
| 适用软管外径 | |
| 04: | 4mm |
| 06: | 6mm |

| | | | |
|---------|--------|---------|----------|
| WPC-C: | 直通接头 | WPUC-C: | 直通接管 |
| WPG-C: | 异径直通接管 | WPUL-C: | 弯头接管 |
| WPGJ-C: | 直通插杆接管 | WPUT-C: | T型接管 |
| WPL-C: | 弯头接头接头 | WPW-C: | Y型异径接管 |
| WPLJ-C: | L型插杆接管 | WPWJ-C: | Y型插杆异径接管 |
| WPLL-C: | 加长弯头 | WPY-C: | Y型接管 |
| WPT-C: | T型接头 | WPYJ-C: | Y型插杆接管 |

WP-C

直通接头

(mm)

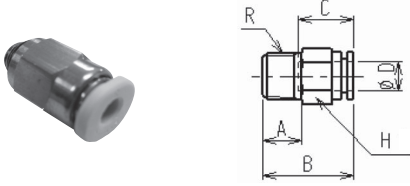

| 型号 | A | B | C | φD | H | R | 净量 (g) |
|-----------|-----|------|------|----|------|--------|--------|
| WPC04-M3C | 3.0 | 15.5 | 10.5 | 4 | 8.0 | M3×0.5 | 2.9 |
| WPC04-M5C | 3.5 | 15.7 | 11.5 | | 8.0 | M5×0.8 | 3.2 |
| WPC04-01C | 8.0 | 15.0 | 11.5 | | 10.0 | R1/8 | 6.0 |
| WPC06-M5C | 3.5 | 16.3 | 11.7 | 6 | 10.0 | M5×0.8 | 3.8 |
| WPC06-01C | 8.0 | 18.5 | 11.7 | | 10.0 | R1/8 | 5.3 |

弯头接头

(mm)

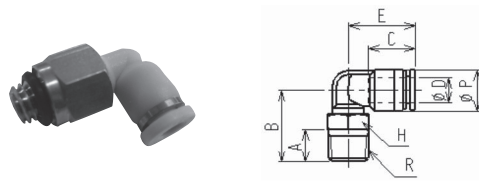

| 型号 | A | B | C | φD | E | H | φP | R | 净量 (g) |
|-----------|-----|------|------|----|------|------|------|--------|--------|
| WPL04-M3C | 3.0 | 15.8 | 11.3 | 4 | 15.2 | 8.0 | 8.0 | M3×0.5 | 3.3 |
| WPL04-M5C | 3.5 | 15.1 | 11.3 | | 15.2 | 8.0 | 8.0 | M5×0.8 | 3.3 |
| WPL04-01C | 8.0 | 16.7 | 11.3 | | 15.2 | 10.0 | 8.0 | R1/8 | 6.1 |
| WPL06-M5C | 3.5 | 15.0 | 11.7 | 6 | 16.5 | 8.0 | 10.4 | M5×0.8 | 3.9 |
| WPL06-01C | 8.0 | 18.0 | 11.7 | | 16.5 | 10.0 | 10.4 | R1/8 | 6.8 |

T型接头

(mm)

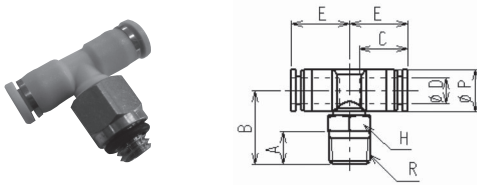

| 型号 | A | B | C | φD | E | H | φP | R | 净量 (g) |
|-----------|-----|------|------|----|------|------|------|--------|--------|
| WPT04-M5C | 3.5 | 15.4 | 11.3 | 4 | 12.7 | 8.0 | 8.0 | M5×0.8 | 4.1 |
| WPT04-01C | 8.0 | 17.0 | 11.3 | | 12.7 | 10.0 | 8.0 | R1/8 | 6.9 |
| WPT06-M5C | 3.5 | 16.4 | 11.7 | 6 | 14.0 | 8.0 | 10.4 | M5×0.8 | 5.4 |
| WPT06-01C | 8.0 | 18.0 | 11.7 | | 14.0 | 10.0 | 10.4 | R1/8 | 8.2 |

加长弯头接头

(mm)

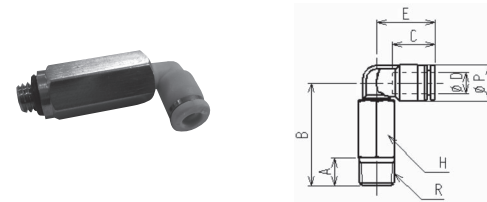

| 型号 | A | B | C | φD | E | H | φP | R | 净量 (g) |
|------------|-----|------|------|----|------|------|------|--------|--------|
| WPLL04-M5C | 3.5 | 25.6 | 11.3 | 4 | 15.2 | 8.0 | 8.0 | M5×0.8 | 7.9 |
| WPLL04-M6C | 4.5 | 26.7 | 11.3 | | 15.2 | 8.0 | 9.0 | M6X1.0 | 8.3 |
| WPLL04-01C | 8.0 | 29.2 | 11.3 | | 15.2 | 10.0 | 8.0 | R1/8 | 13.2 |
| WPLL06-M5C | 3.5 | 25.5 | 11.7 | 6 | 15.5 | 8.0 | 10.4 | M5×0.8 | 8.5 |
| WPLL06-01C | 8.0 | 29.4 | 11.7 | | 16.5 | 10.0 | 10.4 | R1/8 | 13.7 |

直通接管

(mm)

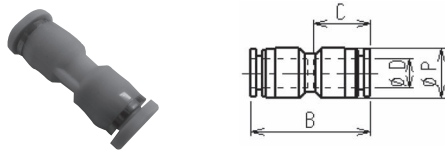

| 型号 | B | C | φD | φP | 净量 (g) |
|---------|------|------|----|------|--------|
| WPUC04C | 23.0 | 11.3 | 4 | 8.0 | 2.0 |
| WPUC06C | 24.4 | 11.7 | 6 | 10.4 | 3.2 |

弯头接管

(mm)

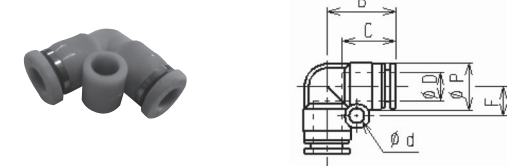

| 型号 | B | C | φD | φd | F | φP | 净量 (g) |
|---------|------|------|----|-----|-----|------|--------|
| WPUL04C | 13.5 | 11.3 | 4 | 3.2 | 5.8 | 8.0 | 2.1 |
| WPUL06C | 15.0 | 11.7 | 6 | 3.2 | 6.5 | 10.4 | 3.4 |

T型接管

(mm)

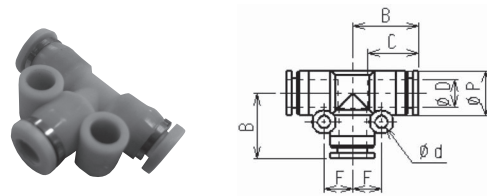

| 型号 | B | C | φD | φd | F | φP | 净量 (g) |
|---------|------|------|----|-----|-----|------|--------|
| WPUT04C | 13.5 | 11.3 | 4 | 3.2 | 5.8 | 8.0 | 3.1 |
| WPUT06C | 15.0 | 11.7 | 6 | 3.2 | 6.5 | 10.4 | 5.0 |

直通插杆接管

(mm)

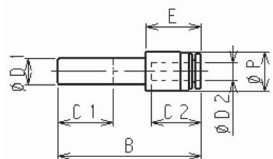

| 型号 | B | C1 | C2 | φD1 | φD2 | E | φP | 净量 (g) |
|------------|------|------|------|-----|-----|------|-----|--------|
| WPGJ06-04C | 32.7 | 12.5 | 11.3 | 6 | 4 | 12.7 | 9.0 | 1.8 |

L型插杆接头

(mm)

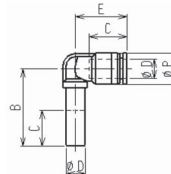

| 型号 | B | C | φD | E | φP | 净量 (g) |
|---------|------|------|----|------|------|--------|
| WPLJ04C | 23.5 | 11.3 | 4 | 15.2 | 8.0 | 2.0 |
| WPLJ06C | 25.2 | 11.7 | 6 | 16.5 | 10.4 | 2.6 |

Y型接管

(mm)

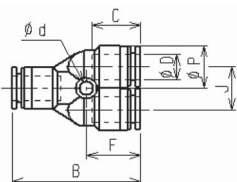

| 型号 | B | C | φD | φd | F | J | φP | 净量 (g) |
|--------|------|------|----|-----|------|------|------|--------|
| WPY04C | 29.3 | 11.3 | 4 | 3.2 | 12.9 | 8.2 | 8.2 | 3.4 |
| WPY06C | 31.4 | 11.7 | 6 | 3.2 | 13.2 | 10.5 | 10.4 | 5.3 |

Y型异径接管

(mm)

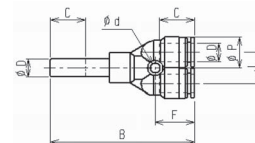

| 型号 | B | C | φD | φd | F | J | φP | 净量 (g) |
|---------|------|------|----|-----|------|------|------|--------|
| WPYJ04C | 45.0 | 11.3 | 4 | 3.2 | 12.9 | 8.2 | 8.2 | 3.5 |
| WPYJ06C | 48.4 | 11.7 | 6 | 3.2 | 13.2 | 10.5 | 10.4 | 5.5 |

异径直通接管

(mm)

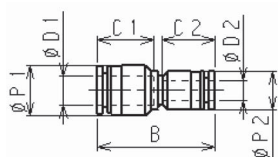

| 型号 | B | C1 | C2 | φD1 | φD2 | φP1 | φP2 | 净量 (g) |
|----------|------|------|------|-----|-----|------|-----|--------|
| WPG0604C | 24.1 | 11.7 | 11.3 | 6 | 4 | 10.4 | 8.0 | 2.5 |

Y型异径接管

(mm)

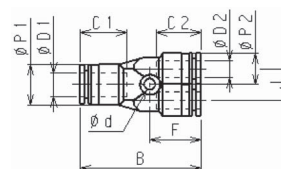

| 型号 | B | C1 | C2 | φD1 | φD2 | φd | F | J | φP1 | φP2 | 净量 (g) |
|-----------|------|------|------|-----|-----|-----|------|-----|------|-----|--------|
| WPW06-04C | 30.7 | 11.7 | 11.3 | 6 | 4 | 3.2 | 12.9 | 8.0 | 10.4 | 8.0 | 4.1 |

Y型插杆异径接管

(mm)

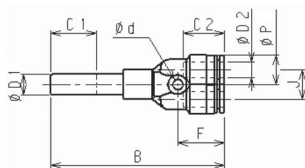

| 型号 | B | C1 | C2 | φD1 | φD2 | φd | F | J | φP | 净量 (g) |
|------------|------|------|------|-----|-----|-----|------|-----|-----|--------|
| WPWJ06-04C | 47.8 | 12.5 | 11.3 | 6 | 4 | 3.2 | 12.9 | 8.2 | 8.2 | 4.2 |

周边产品